

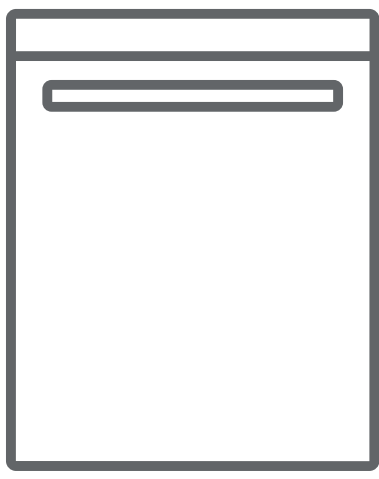

NL

*Vaatwasmachine*  
*Bedieningshandleidin*



BSV60-4

## INHOUD

• Technische specificaties .....	4
• Conformiteit met de normen en testgegevens .....	5
<b>Veiligheidsinformatie en aanbevelingen .....</b>	<b>*</b>
• Recycleren .....	6
• Veiligheidsinformatie .....	6
• Aanbevelingen .....	10
• Niet-vaatwasbestendige items .....	10
<b>Installatie van de machine .....</b>	<b>11</b>
• De machine plaatsen .....	11
• Wateraansluitingen .....	12
• Waterinlaatbuis .....	13
• Wateruitlaatbuis .....	14
• Elektrische aansluiting .....	16
• Voor de ingebruikname van de machine .....	17
<b>De machine voorbereiden voor gebruik .....</b>	<b>17</b>
• Het belang van water ontkalking .....	17
• Opvullen met zout .....	17
• Teststrip .....	18
• Zoutverbruik aanpassen .....	18
• Gebruik van afwasmiddelen .....	20
• Het afwasmiddel compartiment opvullen .....	20
• Gecombineerd afwasmiddel .....	20
• Opvullen met spoelmiddel en de instelling uitvoeren .....	21

<b><i>Uw vaatwasmachine opvullen</i></b> .....	<b>22</b>
• Bovenste mand .....	23
• Alternatieve ladingen .....	23
<b>Programmabeschrijvingen</b> .....	<b>25</b>
• Programma items .....	25
<b>Vertrouwd raken met uw machine</b> .....	<b>26</b>
<b><i>De machine inschakelen en een programma selecteren</i></b> .....	<b>27</b>
• De machine inschakelen .....	27
• Programma opvolging .....	27
• Een programma wijzigen .....	27
• Een programma wijzigen met reset .....	28
• De machine uitschakelen .....	28
<b><i>Onderhoud en schoonmaak</i></b> .....	<b>29</b>
• Filters .....	29
• Spray armen .....	30
• Slangfilter .....	30
<b>Foutcodes en wat te doen bij defecten</b> .....	<b>31</b>
<b><i>Praktische en nuttige informatie</i></b> .....	<b>33</b>

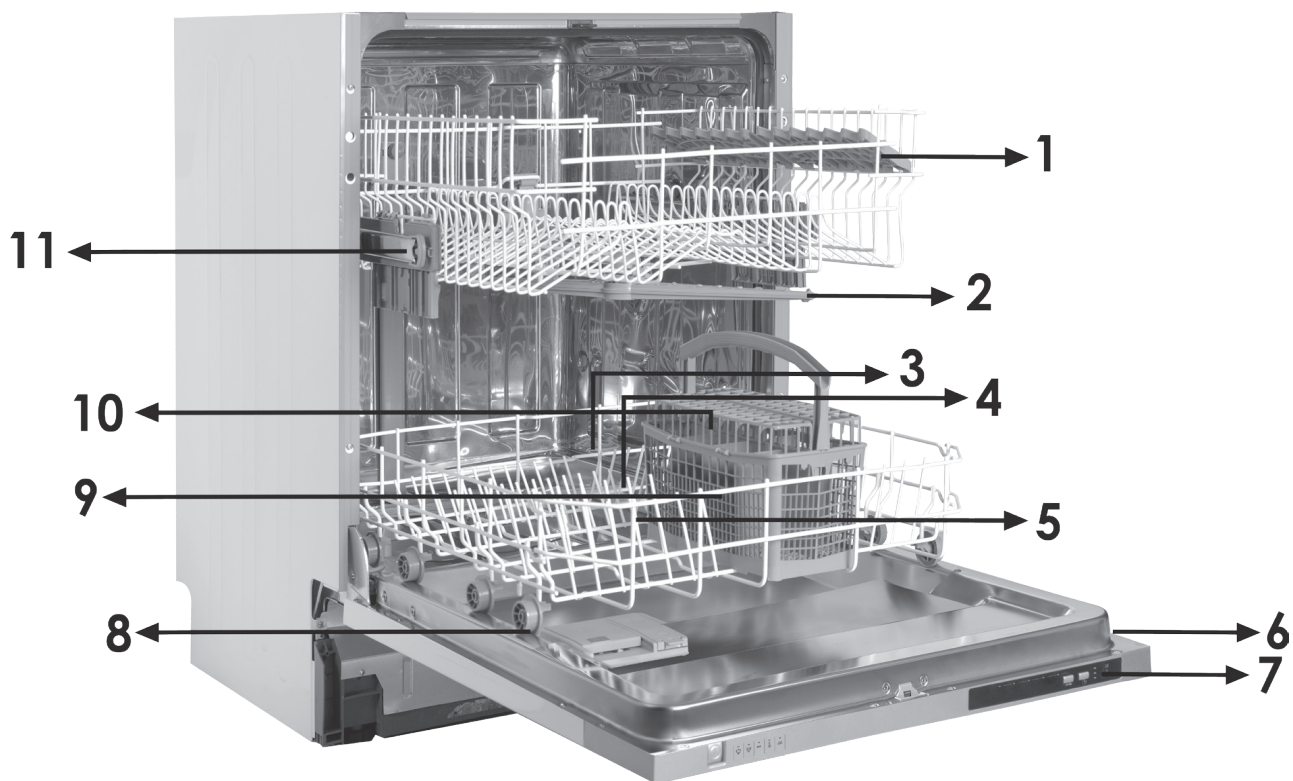

- |    |                     |     |                                    |
|----|---------------------|-----|------------------------------------|
| 1. | Werkblad            | 7.  | Typeplaatje                        |
| 2. | Bovenste serviesrek | 8.  | Bedieningspaneel                   |
| 3. | Bovenste sproeiarm  | 9.  | Afwas- en spoelmiddelreservoir     |
| 4. | Onderste serviesrek | 10. | Bestekkorf                         |
| 5. | Onderste sproeiarm  | 11. | Zoutreservoir                      |
| 6. | Filters             | 12. | Geleidingsrail bovenste serviesrek |



13. **Actieve droger:** Dit systeem biedt betere droogprestaties voor uw vaat.

## Technische specificaties

Capaciteit	13 couverts
Hoogte	820 mm - 870 mm
Breedte	598 mm
Diepte	550 mm
Netto gewicht	38 kg
Netspanning	220-240 V, 50 Hz
Totaal opgenomen vermogen	1900 W
Vermogen verwarmingselement	1800 W
Opgenomen vermogen pomp	100 W
Opgenomen vermogen spoelpomp	30 W
Waterdruk	0,03 MPa (0,3 bar)-1 MPa (10 bar)
Stroomverbruik	10 A

## **Voldoet aan de normen en testgegevens / EU-conformiteitsverklaring**

Dit product voldoet aan de vereisten van alle van toepassing zijnde EU-voorschriften met de overeenkomstige bijpassende standaarden die voor de CE-aanduiding gelden.

**Belangrijke mededeling voor de gebruiker:** Ga voor een kopie van deze gebruikershandleiding naar het volgende adres:

**"dishwasher@standardtest.info"**. Meld in uw e-mail de naam en het serienummer (20 cijfers) van het model die u aantreft op de deur van het apparaat.

# VEILIGHEIDSINFORMATIE EN AANBEVELINGEN

## Hergebruik

- Een aantal onderdelen en de verpakking van de machine zijn gemaakt van gerecycled materiaal.
- Kunststof onderdelen zijn voorzien van internationaal toegepaste afkortingen: (>PE< , >PS< , >POM<, >PP<, )
- Kartonnen delen zijn gemaakt van gerecycled papier en dienen te worden afgevoerd in speciale verzamelcontainers voor hergebruik.
- Dergelijk materiaal hoort niet in de vuilnisbak. In plaats daarvan dienen ze te worden aangeboden aan speciale centra voor hergebruik.
- Neem voor informatie over hoe en waar het materiaal aan te bieden, contact op met de desbetreffende centra.

## Veiligheidsinformatie

### ***Het in ontvangst nemen van de machine***

- Ga na of de machine of de verpakking beschadigd is. Neem nooit een beschadigde machine in gebruik, maar schakel een bevoegde onderhoudsdienst in.
- Haal de machine uit de verpakking en voer de verpakking volgens de voorschriften af.

### ***Aandachtspunten tijdens de installatie van de machine***

- Kies een veilige en egale plek om de machine te plaatsen.
- Voer de installatie en de aansluiting van de machine uit volgens de instructies.
- Deze machine mag alleen door een bevoegde onderhoudsdienst worden geïnstalleerd en gerepareerd.

- Er mogen alleen originele reserveonderdelen voor deze machine worden gebruikt.
- Zorg ervoor dat vóór de installatie de stekker zich niet in het stopcontact bevindt.
- Controleer of de elektrische beveiliging in het pand volgens de voorschriften is aangesloten.
- Alle elektrische aansluitingen moeten geschikt zijn voor de aangegeven waarden op het typeplaatje.
- Zorg ervoor dat de machine niet op de voedingskabel staat. Besteed daar extra aandacht aan.
- Gebruik nooit een verlengkabel of een meervoudig stopcontact voor de aansluiting. De stekker moet na de installatie gemakkelijk te bereiken zijn.
- Nadat de machine op een geschikte plaats is geïnstalleerd, dient u de machine eerst leeg (zonder vaatwerk) te laten draaien.

### **Dagelijks gebruik**

- Deze machine is bestemd voor huishoudelijk gebruik en is niet geschikt voor andere doeleinden. Bij commercieel gebruik van de vaatwasmachine vervalt de garantie.
- Ga niet op de vaatwasmachine staan of zitten en plaats geen lading op de deur als die open is. De vaatwasmachine zou naar voren kunnen kantelen.
- Vul het spoelmiddelreservoir uitsluitend met reinigings- en spoelmiddelen die geschikt zijn voor gebruik in een vaatwasmachine. Ons bedrijf is niet aansprakelijk indien niet wordt voldaan aan deze instructies.
- Het water in de machine is niet geschikt voor consumptie en mag niet worden gedronken.
- In verband met gevaar voor explosie mogen er geen



chemische oplosmiddelen in de machine worden gebruikt.

- Controleer, voordat u kunststofvoorwerpen in de machine afwast, of ze hittebestendig zijn.
- Dit apparaat mag worden gebruikt van kinderen van 8 jaar of ouder en personen met lichamelijke, zintuiglijke of geestelijke beperkingen of die geen ervaring met of kennis van het apparaat hebben, mits zij onder toezicht staan of instructies zijn gegeven met betrekking tot het veilig gebruik ervan en van de eventuele gevaren van het gebruik op de hoogte zijn. Kinderen mogen niet met het apparaat spelen. Kinderen mogen zonder toezicht geen reinigingwerkzaamheden of gebruikersonderhoud aan de machine plegen.
- Plaats geen voorwerpen in de machine die niet geschikt zijn voor gebruik in een vaatwasmachine. Laad de serviesrekken niet te vol. Ons bedrijf is anders niet aansprakelijk voor krassen of roestvorming aan de binnenkant van de machine ten gevolge van het verschuiven van de serviesrekken.
- De deur van de machine mag nooit worden geopend als hij in werking is, omdat er heet water uit kan komen. Voor de zekerheid zorgt een veiligheidsvoorziening voor het stoppen van de machine zodra de deur wordt geopend.
- Laat de deur van de vaatwasmachine niet open staan. Dit kan leiden tot ongelukken.
- Plaats messen en andere scherpe voorwerpen met het lemmet naar beneden gericht in de bestekkorf.
- Als het netsnoer beschadigd is, moet het om gevaar te voorkomen worden vervangen door de fabrikant, de serviceagent of een soortgelijk gekwalificeerd persoon.
- Dit apparaat is niet bedoeld voor gebruik door personen

(inclusief kinderen) met verminderde lichamelijke, zintuiglijke of geestelijke vaardigheden of met gebrek aan ervaring en kennis, behalve wanneer zij onder toezicht staan of instructies hebben gekregen met betrekking tot de bediening van het apparaat door een persoon die voor hun veiligheid verantwoordelijk is.

- Als voor de EnergySave-optie is gekozen, wordt de deur na beëindiging van het programma geopend. Sluit gedurende 1 minuut de deur niet met geweld om te voorkomen dat het automatische deurmechanisme beschadigd raakt. Voor effectief drogen moet de deur gedurende 30 minuten open blijven staan. (in modellen met automatisch deuropeningssysteem)

**Waarschuwing** Ga nadat het geluidssignaal van het automatisch openen van de deur klinkt niet voor de deur staan.

### **Voor de veiligheid van kinderen**

- Zorg dat de verpakking buiten bereik van kinderen blijft, nadat u de machine uit de verpakking heeft gehaald.
- Laat kinderen de machine niet aanzetten of ermee spelen.
- Houd afwas- en spoelmiddelen buiten bereik van kinderen.
- Houd kinderen weg van de machine als deze open staat, omdat er nog resten van schoonmaakmiddelen in de machine aanwezig kunnen zijn.
- Zorg ervoor dat uw oude machine geen gevaar vormt voor kinderen. Er zijn gevallen bekend dat kinderen zichzelf hebben opgesloten in oude, afgedankte machines. Om een dergelijke situatie te voorkomen, dient u het slot van de deur onklaar te maken en de elektrische snoeren van de oude machine te verwijderen.

## **In het geval van een defect**

- Een defect aan de machine mag uitsluitend door gekwalificeerde personen worden gerepareerd. Reparatiewerk dat wordt uitgevoerd door een andere persoon dan bevoegd onderhoudspersoneel laat de garantie vervallen.
- Voordat er enige reparatie wordt uitgevoerd aan de machine, dient men er zich van te verzekeren dat er geen spanning staat op de machine. Schakel de zekering uit of trek de stekker uit het stopcontact. Als u de stekker uit het stopcontact haalt, trek dan niet aan het snoer. Zorg dat de waterkraan dicht is.

## **Aanbevelingen**

- Verwijder eerst grove etensresten van het servies voordat het in de machine wordt geplaatst. Hiermee bespaart u water en energie. Start de machine nadat hij volledig is ingeladen. Gebruik het voorwasprogramma alleen wanneer dat nodig is.
- Plaats diepe voorwerpen met de opening omlaag in de machine (kommen, glazen en pannen).
- Plaats alleen het aanbevolen vaatwerk in de machine en laad hem niet te vol.

## **Voorwerpen die niet geschikt zijn voor de vaatwasmachine:**

- Sigarettenas, kaarsresten, polijstmiddel, chemische substanties, materialen van ijzerlegeringen;

- Vorken, lepels en messen met handvaten die afgewerkt zijn met hout, been, ivoor of paarlemoer, gelijmde voorwerpen, verf, voorwerpen waarop zich schurende, zure of basische chemicaliën bevinden.
- Plastic voorwerpen die niet hittebestendig zijn, voorwerpen die voorzien zijn van een koper- of tinlaag.
- Aluminium en zilveren voorwerpen (ze kunnen verkleuren of dof worden).
- Bepaald teer glaswerk, porselein met sierpatronen omdat dit al na de eerste wasbeurt dof kan worden; bepaalde kristallen voorwerpen omdat zij op den duur steeds minder doorzichtig worden, samengevoegd bestek dat niet hittebestendig is, kristallen glazen die lood bevatten, snijplanken, voorwerpen gemaakt van synthetische vezels;
- Absorberende voorwerpen, zoals sponzen of keukendoeken, zijn niet geschikt voor de vaatwasmachine.

**Waarschuwing:**Zorg ervoor dat nieuw aan te schaffen voorwerpen geschikt zijn voor de vaatwasmachine.<sup>2]</sup>

## **DE MACHINE INSTALLEREN**

### **De machine opstellen**

Bij het bepalen van de plek waar de machine wordt opgesteld is het belangrijk erop te letten dat deze gemakkelijk kan worden geladen en uitgeruimd.

Plaats de machine niet in een ruimte waar de temperatuur beneden 0°C kan komen.

## **INSTALLATIE VAN EEN INBOUWVAATWASSER MET ANTI-AFHEVELFUNCTIE IN EEN KOLOMKAST.**

1. De inbouwvaatwasser moet geïnstalleerd worden volgens de informatie in de gebruiksaanwijzing en installatiehandleiding.
2. De hoogte van het montagepunt (het oppervlak in de kast waarop de voetjes van de vaatwasmachine staan) mag niet hoger zijn dan 500 mm.
3. Houd rekening met het gewicht van de vaatwasmachine. Kies een ontwerp en materialen die hier geschikt voor zijn.
4. In de lade/ruimte onder de vaatwasmachine mogen geen elektrische apparaten worden gebruikt.
5. Het oppervlak waarop de voetjes van de vaatwasmachine staan moet ruw zijn. Een ongeschikt oppervlak kan problemen veroorzaken wanneer de vaatwasmachine in gebruik is.

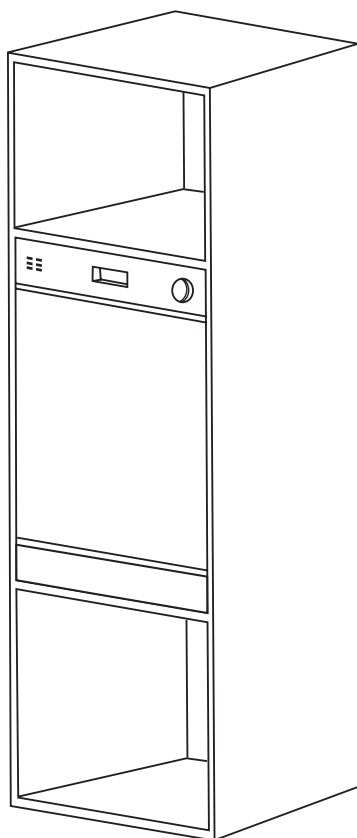

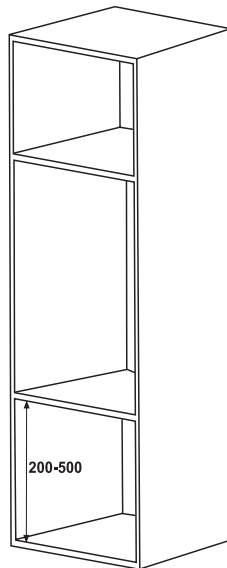
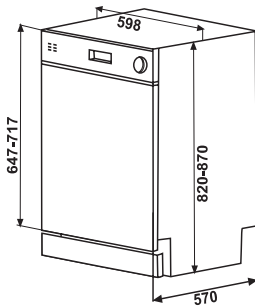
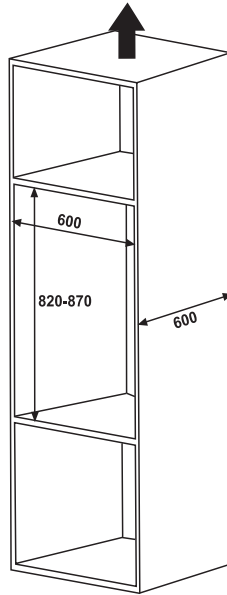
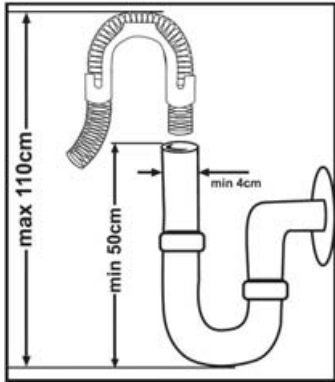

Voordat de machine wordt geplaatst dient u deze uit de verpakking te halen en daarbij de waarschuwingen op de verpakking op te volgen.

Plaats de machine in de buurt van een waterkraan en waterafvoer. Plaats de machine zodanig dat de aansluitingen niet meer gewijzigd hoeven te worden.

Pak voor het verplaatsen van de machine niet de deur of het paneel vast.

Laat aan alle zijden van de machine een vrije ruimte zodat u de machine gemakkelijk naar voren en naar achteren kunt schuiven voor het reinigen.

Zorg ervoor dat de aan- en afvoerslangen niet klem komen te zitten tijdens de plaatsing van de machine. De machine mag ook niet op het elektriciteitsnoer staan.

Draai de stelvoeten van de machine zodat deze waterpas en stevig op de vloer staat. Een juiste plaatsing van de machine betekent ook dat de deur probleemloos open en dicht gemaakt kan worden.

Als de deur niet goed sluit, ga dan na of de machine stevig op de vloer staat. Als dat niet zo is, verdraai dan de stelvoeten en zorg voor een stabiele plaatsing.

## WATERAANSLUITING

Controleer of het loodgieterswerk in huis geschikt is voor de installatie van een vaatwasmachine. Wij bevelen ook aan dat er een filter aan het begin van de wateraanvoer bij het aftappunt van het huis of appartement wordt geplaatst. Dit voorkomt schade ten gevolge van verontreinigingen (zand, klei, roest enz.). Deze verontreinigingen kunnen via de hoofdwateraanvoer of het loodgieterswerk in huis worden aangevoerd en door middel van het plaatsen van een filter

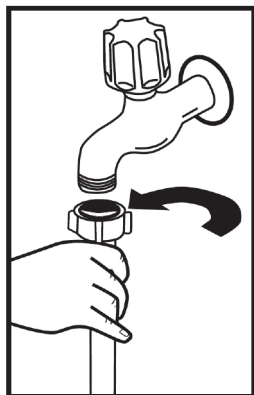

worden vergeling en neerslag na het wassen voorkomen..

### Wateraanvoerslang

Gebruik, indien van toepassing, niet meer de wateraanvoerslang van de oude machine, maar in plaats daarvan de meegeleverde aanvoerslang. Indien u een nieuwe of een lange tijd niet gebruikte aanvoerslang aansluit, laat er dan eerst een tijdje water doorheen lopen voordat u de slang aansluit. Sluit de wateraanvoerslang rechtstreeks aan op de waterkraan. De waterdruk moet minimaal 0,3 bar zijn en maximaal 10 bar. Als de waterdruk hoger is dan 10 bar-dan moet er een overdrukventiel tussen worden gemonteerd.



Nadat de aansluitingen zijn gemaakt moet de kraan volledig open worden gedraaid en gecontroleerd worden op waterdichtheid. Draai na iedere afwasbeurt de waterkraan dicht om schade aan de machine te voorkomen.

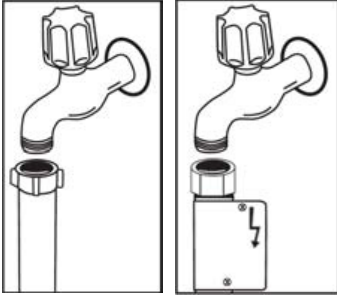

**LET OP:** Sommige modellen zijn voorzien van een waterslot. Bij gebruik van een waterslot ontstaat een gevaarlijke druk. Snij niet in de waterslot. Zorg dat deze niet bekneld of verdraaid raakt.

## **Elektrische aansluiting**

De aansluitingsstekker met randaarde van de machine moet worden aangesloten op een geaard stopcontact dat de juiste spanning en stroom levert. Als er geen stopcontact met randaarde aanwezig is, laat dat dan door een bevoegde elektricien aanleggen. Ons bedrijf is niet aansprakelijk voor defecten bij gebruik van een niet-geaarde elektriciteitsvoorziening.

De elektrische installatie van het pand moet voorzien zijn van een smeltzekering van 10 – 16 A.

De machine is geschikt voor gebruik op 220 -240 V. Als de voedingspanning in huis 110 V bedraagt dan dient er een transformator van 110/220 V-3.000 W tussen de machine en het stopcontact te worden geplaatst. De stekker van de machine mag zich tijdens het plaatsen niet in het stopcontact bevinden.

Gebruik altijd de gecoate stekker die bij de machine geleverd is.

Bij een laag voltage neemt het wasresultaat van de machine af.

Het elektriciteitsnoer van de machine mag alleen door een bevoegde onderhoudsdienst of door een bevoegde elektricien worden vervangen. Gebeurt dit niet dan kan dat leiden tot ongelukken.

Om veiligheidsredenen moet u altijd, nadat een wasprogramma beëindigd is, de stekker uit het stopcontact halen.

Om een elektrische schok te voorkomen, mag u niet met natte handen de stekker uit het stopcontact halen.

Trek altijd aan de stekker zelf als u die uit het stopcontact haalt. Trek nooit aan het snoer.

## NDIEN TOEPASSELIJK

### Voor u de machine de eerste maal in gebruik neemt

- Controleer of de elektriciteit en watertoevoer specificaties overeenstemmen met de waarden aangegeven in de installatie instructies voor de machine.
- Verwijder de volledige verpakking in de machine.
- Stel de waterverzachter in.
- Voeg 1 kg zout in het zoutcompartiment en vul water op tot het niveau waar het bijna overstromt.
- Vul het spoelmiddel compartiment.

## DE MACHINE VOORBEREIDEN VOOR GEBRUIK

### Het belang van water ontkalking

Voor correcte wasprestaties heeft de vaatwasmachine zacht water, m.a.w. water met een laag kalkgehalte, nodig. Zo niet blijven witte kalkresten achter op de vaat en de interne uitrusting. Dit zal de wasprestaties van uw machine, het drogen en glanzend effect negatief beïnvloeden. Wanneer water doorheen het verzachtingsstelsel stroomt, worden de ionen die de hardheid creëren verwijderd uit het water en het water bereikt de vereiste zachtheid om de beste vaatwasprestaties te behalen. Afhankelijk van het hardheidsniveau van het instromende water verzamelen deze ionen die het water verharden snel in het verzachtingsstelsel. Om die reden moet het verzachtingsstelsel ververscht worden zodat het dezelfde prestaties kan blijven behalen tijdens de volgende vaatwasbeurt. Om die reden wordt zout gebruikt.

### Opvullen met zout

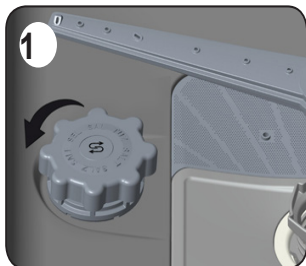

Gebruik zout dat specifiek geproduceerd werd voor gebruik in vaatwasmachines. Als u zout wilt toevoegen, moet u eerst de onderste mand verwijderen en het deksel van het zoutcompartiment verwijderen door het tegen de wijzers van de klok te draaien. **1 2** Vul het compartiment eerst met 1kg zout en water tot het overstromt. Indien beschikbaar kunt u de trechter gebruiken waardoor het eenvoudig is het compartiment op te vullen. Breng het deksel opnieuw aan en sluit het. Als het zout indicatorlampje inschakelt, moet u het compartiment opnieuw bijvullen met zout.

**Vul het zoutcompartiment enkel met water tijdens het eerste gebruik.**

Als u een tablet in het zoutcompartiment plaatst, mag u het compartiment niet volledig vullen. We raden aan zout te gebruiken in de vorm van kleine korrels of poeder.

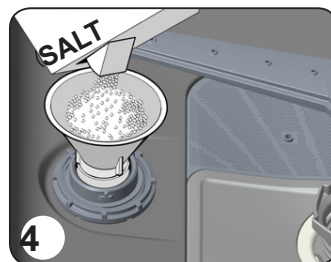









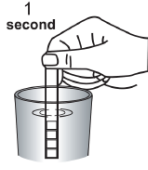

Gebruik geen keukenzout in uw vaatwasmachine. Dit zal de werking van het verzachtingscompartiment negatief beïnvloeden na verloop van tijd. Als u de vaatwasmachine start, wordt het zoutcompartiment opgevuld met water. Om die reden moet u het zout toevoegen, voor u de machine start.

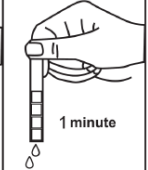
Op die wijze wordt eventueel overstromend zout onmiddellijk schoongemaakt via de werking van de vaatwas. Als u niet onmiddellijk van plan bent vaat te wassen na het toevoegen van het zout moet u een kort wasprogramma uitvoeren met een lege machine om eventuele schade te vermijden (corrosie te voorkomen) aan uw machine door het teveel aan zout in de zout container.

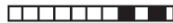
### Teststrip

De efficiëntie van uw vaatwasmachine hangt af van de zachtheid van het leidingwater. Om die reden is uw machine uitgerust met een systeem dat de hardheid van het leidingwater vermindert. De efficiëntie van uw machine zal verbeteren als dit systeem correct is ingesteld. Om het hardheidsniveau van het water in uw regio te kennen, kunt u contact opnemen met uw lokale Waterwerken om de hardheid van het water te bepalen op basis van een teststrip (indien beschikbaar).

Open de teststrip.	Laat gedurende 1 min. water door uw kraan stromen.	Houd de teststrip in het water gedurende 1 sec.	Schud de teststrip nadat u het water hebt verwijderd.	Wacht 1 min.	Stel de waterhardheid instellingen van uw machine in op basis van het resultaat van de teststrip.
					Level 1  No Lime Level 2  Very low lime content Level 3  Low lime content Level 4  Medium lime content Level 5  Lime content Level 6  High lime content

### Zoutverbruik aanpassen

#### Tabel met waterhardheidsniveau instellingen

Waterhardheidsniveau	Duitse hardheid dH	Franse hardheid dF	Britse hardheid dF	Hardheidsniveau indicator	P1	P2	P3	P4
1	0-5	0-9	0-6	P1 heeft geleid is op	●	○	○	○
2	6-11	10-20	7-14	P2 heeft geleid is op	○	●	○	○
3	12-17	21-30	15-21	P3 heeft geleid is op	○	○	●	○
4	18-22	31-40	22-28	P4 heeft geleid is op	○	○	○	●
5	23-31	41-55	29-39	P1-P4 heeft geleid is op	●	○	○	●
6	32-50	56-90	40-63	P2-P4 heeft geleid is op	○	●	○	●

Als de hardheid van het water dat u gebruikt hoger is dan 90 dF (Franse hardheid) of als u bronwater gebruikt, is het aanbevolen filters en waterverfijningstoestellen te gebruiken.

**OPMERKING:** Het hardheidsniveau wordt aangepast aan niveau 3 als fabrieksinstelling.

## Zoutverbruik aanpassen

Pas de waterverzachter aan naargelang de hardheid van uw water.



Nadat een reset werd uitgevoerd op uw machine drukt u de zender selectietoets in en u houdt deze ingedrukt. **3**



Schakel intussen de machine in door op de Aan/Uit toets te drukken. **1**



Houd de programma selectietoets ingedrukt tot de “P1-P2-P3-P4-eind programma indicators” in- en uitgeschakeld zijn. **3**



Nadat de “P1-P2-P3-P4-einde programma indicator” **2** maal hebben geknipperd, laat u de programma selectietoets los. **3**

Uw machine geeft de meest recente waterhardheid instelling weer.



U kunt de niveaus aanpassen programma selectietoets in te drukken **3** volgens de *Tabel van waterhardheid niveau instellingen*.



Nadat u de hardheid van het water hebt aangepast, drukt u op de aan/uit toets om de instellingen op te slaan in het geheugen. **4**

### **Gebruik van vaatwasmiddelen**

Gebruik een vaatwasmiddel dat specifiek ontworpen is voor gebruik in huishoudelijke toestellen. U vindt poeder, gel en tablet vaatwasmiddelen in de handel die werden ontworpen voor huishoudelijke vaatwasmachines.

Vaatwasmiddelen moeten in het compartiment worden geplaatst voor u de machine start. Bewaar uw vaatwasmiddelen in koele, droge plaatsen buiten het bereik van kinderen.

Vul niet meer vaatwasmiddel in het vaatwasmiddel compartiment dan noodzakelijk; zo niet kan dit krassen veroorzaken op glazen en er ook toe leiden dat het vaatwasmiddel slecht wordt opgelost. Als u meer informatie wenst over het vaatwasmiddel dat u kunt gebruiken, kunt u rechtstreeks contact opnemen met de vaatwasmiddel producenten.

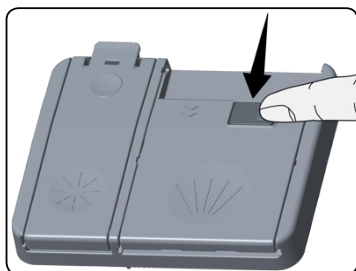

### **Het afwasmiddel compartiment opvullen**

Duw het veerslot van de vaatwasmiddel container opeen, zoals weergegeven in de afbeelding. 1 Het vaatwasmiddel compartiment is voorzien van horizontale lijnen. U kunt de correcte hoeveelheid vaatwasmiddel meten aan de hand van deze lijnen.

Het vaatwasmiddel kan een totaal van 40 cm<sup>3</sup> vaatwasmiddel bevatten. Open het vaatwasmiddel compartiment en giet 25

cm<sup>3</sup> in het grotere compartiment **1**.

Als uw vaat erg vuil is of 15 cm<sup>3</sup> als hij minder vuil is. 2 Als uw vaat gedurende een lange tijd vuil is blijven staan, en er zijn gedroogde voedselresten aanwezig, en als u de vaatwasmachine overvol hebt geladen, kunt u 5cm<sup>3</sup>

vaatwasmiddel in het voorwas compartiment **2** gieten en uw machine starten. Het is mogelijk dat u meer vaatwasmiddel moet toevoegen aan uw machine, naargelang hoe vuil uw vaat is en de hardheid van het water in uw regio.



### **Gecombineerde vaatwasmiddelen**

Vaatwasmiddel producenten produceren ook gecombineerde vaatwasmiddelen die 2 in 1 – 3 in 1 – 5 in 1 worden genoemd.

De 2 in 1 vaatwasmiddelen bevatten vaatwasmiddel + zout **of** spoelmiddel. Als u de 2 in 1 vaatwasmiddelen gebruikt, moet u erop letten welke functies de tablet omvat.

De andere tablet vaatwasmiddelen hebben ook vaatwasmiddel + spoelmiddel + zout + uiteenlopende extra functies.

Algemeen gezien produceren gecombineerde vaatwasmiddelen enkel in bepaalde situaties een toereikend resultaat. Dergelijke vaatwasmiddelen kunnen spoelmiddel en/of zout bevatten in voorgestelde hoeveelheden.

### **Factoren die u moet overwegen wanneer u dit type producten gebruikt:**

- Zorg ervoor dat u de specificaties van het product dat u wilt gebruiken controleert, en verifieer of het een gecombineerd product is of niet.
- Controleer of het gebruikte vaatwasmiddel geschikt is voor de hardheid van het leidingwater dat wordt gebruikt in de machine.
- Respecteer de instructies op de verpakking als u deze producten gebruikt.
- Als het om vaatwasmiddelen gaat in de vorm van tabletten mag u ze nooit in de binnenste sectie of de bestekmand van de vaatwasmachine plaatsen. Plaats de tabletten steeds in het vaatwasmiddel in de vaatwasmiddel verdeler.

- Ze produceren enkel goede resultaten voor bepaalde gebruiksvormen. Als u dit type vaatwasmiddelen gebruikt, moet u contact opnemen met de producenten en informatie inwinnen over de correcte gebruiksvoorwaarden.
- Als de gebruiksvoorwaarden van dergelijke producten en de machine-instellingen correct zijn, leidt dit tot besparingen qua zout en/of spoelmiddel.
- Neem contact op met de producenten van de vaatwasmiddel producenten als u geen goede wasresultaten verkrijgt (als uw vaat nog steeds kalkresten bevat en nat blijft) nadat u 2 in 1 of 3 in 1 vaatwasmiddelen hebt gebruikt. De garantie voor uw machine dekt geen klachten veroorzaakt door het gebruik van dit type vaatwasmiddelen.

**Aanbevolen gebruik:** Als u betere resultaten wilt verkrijgen van gecombineerde vaatwasmiddelen moet u zout en spoelmiddel toevoegen in uw machine en de waterhardheid instellingen aanpassen en de spoelmiddel instelling op de laagste positie.

De oplosbaarheid van de tablet vaatwasmiddelen geproduceerd door uiteenlopende bedrijven kan variëren naargelang de temperatuur en de tijd. Om die reden is het niet aanbevolen dergelijke vaatwasmiddelen te gebruiken in korte programma's. Het is beter vaatwasmiddelen in poedervorm te gebruiken in dergelijke programma's.

**Waarschuwing:** Indien er een probleem optreedt dat u nooit eerder hebt opgemerkt, in de context van het gebruik van dergelijke vaatwasmiddelen, moet u rechtstreeks contact opnemen met de producent van de vaatwasmiddelen.

**Als u besluit geen gecombineerde vaatwasmiddelen meer te gebruiken**

- Vul het zout en spoelmiddel bij.
- Pas de waterhardheid instelling bij tot de hoogste positie en laat de machine leeg draaien.
- Pas het waterhardheidsniveau aan.
- Voer de correcte spoelmiddel instelling uit.

**Bijvullen van glansspoelmiddel en instelling**

Open de dop van het glansspoelmiddelvak om het glansspoelmiddel bij te vullen. Vul het vak met glansspoelmiddel tot het MAX-peil en sluit de dop. Let erop dat u niet te veel glansspoelmiddel bijvult en veeg eventuele morsingen weg.

**Volg de volgende stappen om het glansspoelmiddelniveau in te stellen voordat u de machine aanzet:**

- Druk op de programmaknop en houd ingedrukt.
- Zet de machine aan.
- Houd de programmaknop ingedrukt totdat alle leds tweemaal knipperen. De glansspoelinstelling volgt de waterhardheidsinstelling.
- De machine geeft de huidige instelling weer.
- Stel het niveau in door op de programmaknop te drukken.
- Schakel de machine uit om de instelling op te slaan.

De fabrieksinstelling is '4'.

Verhoog het niveau als de vaat niet juist droogt of vlekken vertoont. Verlaag het niveau als uw vaat blauwe vlekken vertoont.

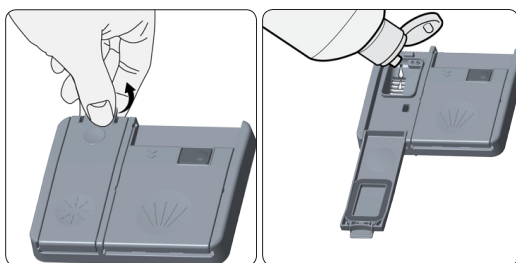

Niveau	Meer heldere dosis	Aanduiding
1	Er komt geen glansspoelmiddel vrij	Leds van P1 zijn aan
2	Er komt 1 dosis vrij	Leds van P2 zijn aan
3	Er komen 2 dosissen vrij	Leds van P3 zijn aan
4	Er komen 3 dosissen vrij	Leds van P4 zijn aan
5	Er komen 4 dosissen vrij	Leds van P1-P4 zijn aan

## UW VAATWASMACHINE OPVULLEN

Als u uw vaat correct in de machine plaatst, leidt dit tot een optimaal gebruik op het gebied van energieverbruik, was- en droogprestaties.

Er zijn twee afzonderlijke manden voorzien om uw vaat te laden in uw machine. U kunt de onderste mand opvullen met ronde en diepe voorwerpen zoals potten met lange handvaten, deksels, borden, saladeborden, bestek.

De bovenste mand werd ontworpen voor theeborden, dessertborden, salade bowls, kopjes en glazen. Als u glazen met een lange steel en bekers in de mand plaatst, moet u ze tegen de rand van de mand plaatsen, of tegen het rek of de steun en niet tegen andere voorwerpen. Leun uw glazen niet tegen elkaar want ze zullen niet stabiel blijven tijdens de wasbeurt en kunnen worden beschadigd.

Het is beter de dunne, smalle delen in de middensecties van de manden te plaatsen.

U kunt lepels tussen het andere bestek plaatsen om te vermijden dat ze aan elkaar zouden plakken. Het is aanbevolen het bestekrooster te gebruiken voor een optimaal resultaat. Om letsels te vermijden, moet u voorwerpen met een lang handvat en scherpe punten zoals opdienvorken, broodmessen, etc. met hun scherpe punten neerwaarts of horizontaal in de mand plaatsen.

**Waarschuwing:** Plaats uw schotels zodanig in uw machine dat ze de rotatie van de bovenste en onderste spray armen niet belemmeren.

### **Bovenste korf**

#### **In hoogte verstelbaar rek**

Deze rekken zijn ontworpen om de capaciteit van de bovenste korf te vergroten. Glazen en kopjes kunt u op de rekken zetten. U kunt de hoogte van deze rekken aanpassen. Dankzij deze voorziening, kunt u glazen van verschillende groottes op deze rekken plaatsen. Door de hoogte van de korf aan te passen, kunt u de rekken op 2 verschillende hoogtes gebruiken. Bovendien kunt u lange vorken, messen en lepels aan de zijkant van de korf leggen, zodat deze de sproeiarmen niet blokkeren.

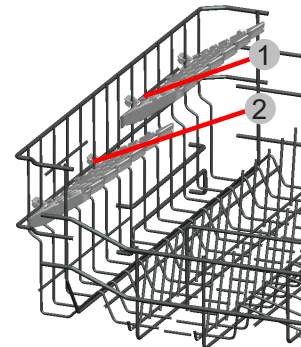

### **Bovenste serviesrek, hoogte-instelling**

Het bovenste rek bevindt zich in de hoogste stand. In deze stand kunt u grote voorwerpen (pannen, enz.) in het onderste rek plaatsen. Als het bovenste rek in de onderste stand staat, kunnen daarin grote borden worden afgewassen.

Gebruik de wieltjes om de hoogte van het rek aan te passen. Open de beveiligingsdelen van het rek aan het eind van de rails door de delen naar de zijkant open te draaien en haal het rek eruit. Verplaats de wielen, duw het rek weer in de rails en sluit de beveiligingsdelen. Nu heeft u het bovenste rek in de onderste stand geplaatst.

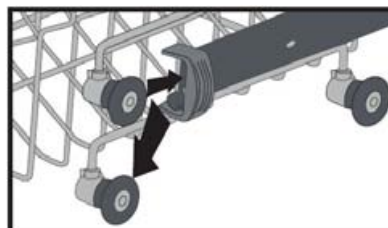
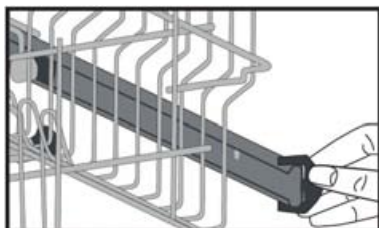



**Alternatief mand geladen**

**Onderste Mand**

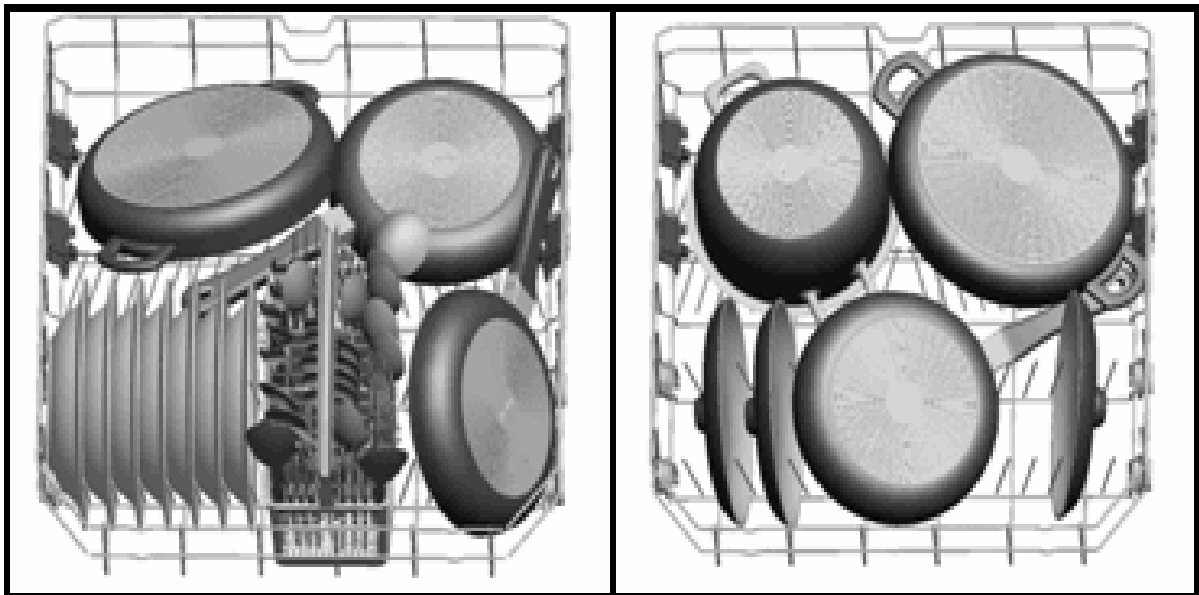

**Mand geladen**

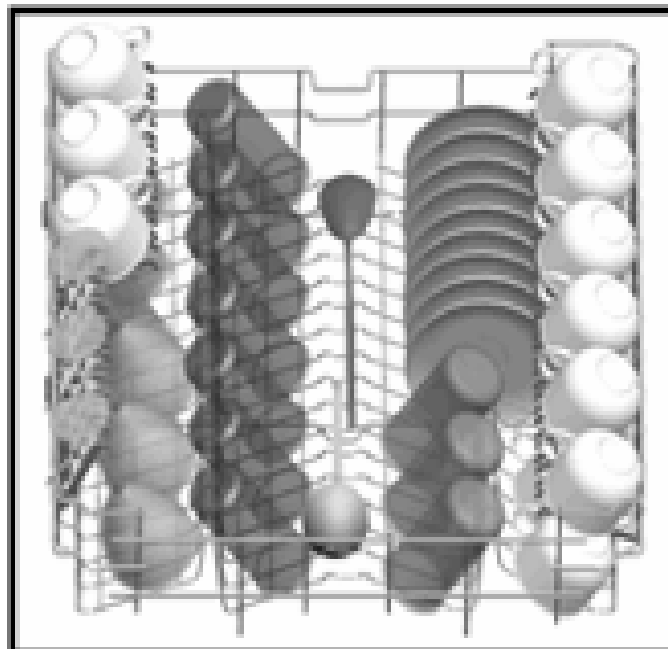

## Defective geladen

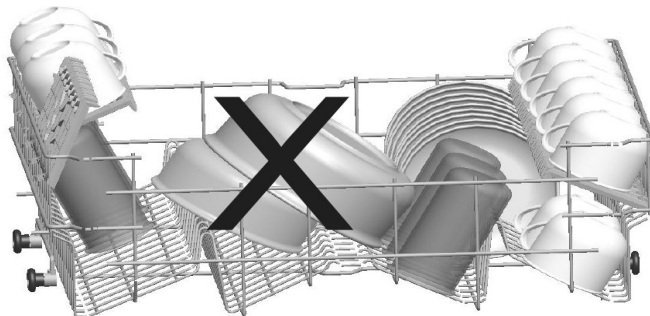
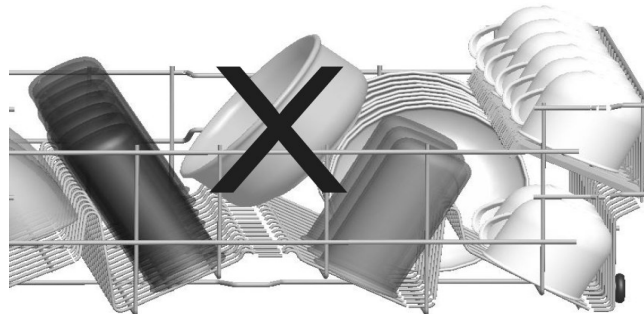
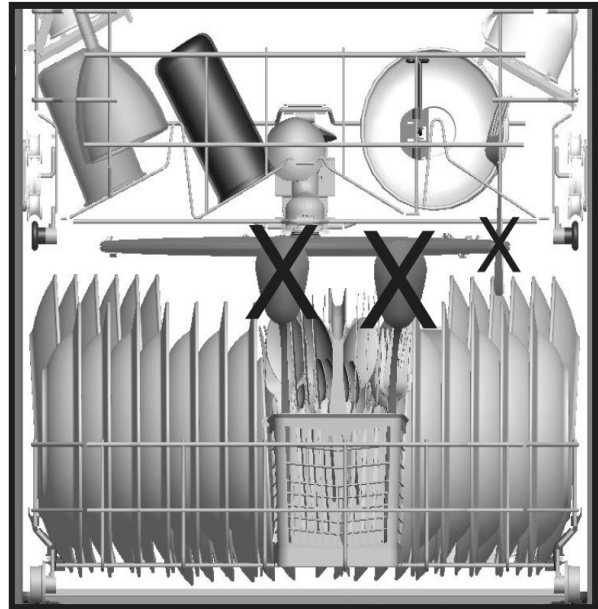
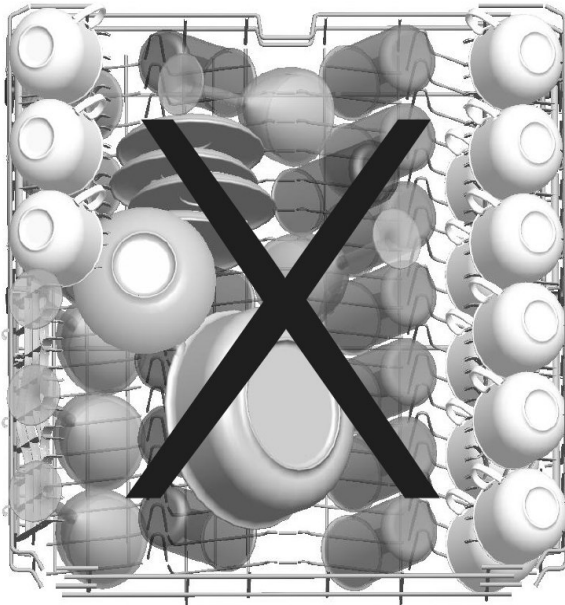

## Belangrijke opmerking voor testlaboratoria

Voor gedetailleerde informatie over de prestatietesten kunt u contact opnemen op het volgende adres: [dishwasher@standardtest.info](mailto:dishwasher@standardtest.info) . Gelieve de naam van het model en het serienummer (20 cijfers) te vermelden in uw e-mailbericht. U vindt deze informatie op de deur van het apparaat.

## PROGRAMMABESCHRIJVINGEN

### Programma items

Programma nr.			Referentie	
Programma namen en temperaturen	Intensief ( P1 ) 65°C	Super ( P2 ) 65°C	Eco ( P3 )	Prewash ( P4 ) Geen verwarming
Soort voedselresten	Soep, sauzen, pasta, eieren, aardappel- en ovenschotels, gefrituurde voedsel	Koffie, melk, thee, koude vleesresten, groenten, niet lang bewaard	Koffie, melk, thee, koude vleesresten, groenten, niet lang bewaard	Voorwassen om te spoelen en losweken van voedselresten Na voorwassen een programma selecteren
Gradatie van vervuiling	Hoog	Middel	Middel	-
Hoeveelheid reinigingsmiddel B: 25 cm <sup>3</sup> / 15 cm <sup>3</sup> A: 5 cm <sup>3</sup>	A+B	A+B	A+B	-

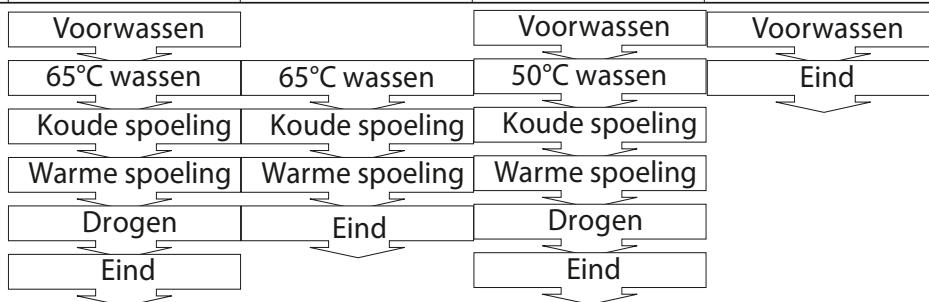

Programmaduur (min.)	117	50	187	15
Electriciteit consumptie (kWh)	1,55	1,35	0,91	0,02
Water consumptie (liters)	17,2	12,7	12,0	4,5

**Waarschuwing:** Korte programma's omvatten geen droogfase.

De bovenstaande waarden zijn de waarden verkregen onder laboratoriumvoorwaarden naargelang de relevante normen. Deze waarden kunnen wijzigen afhankelijk van de voorwaarden van het gebruik en de omgeving van het product (netwerkspanning, waterdruk, waterinvoer temperatuur en omgevingstemperatuur).

J9FHFCI K 8 'F5?9B'A9H'I K 'A57<-B9Á

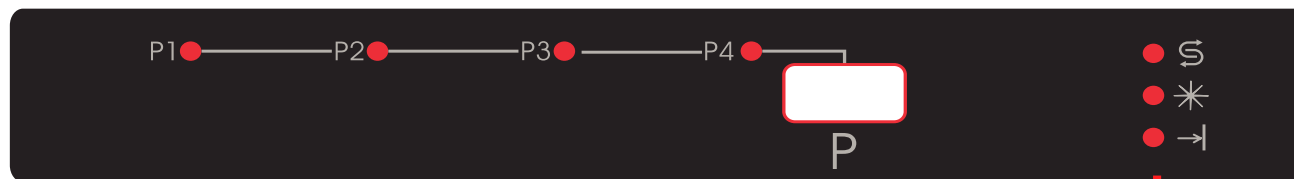

1

2

3

%L'5 Ub# ]hlc YrgÁ

Y æ } ^^|Á^ÁOæ ÐVáÁ^o/Á \*^ái\oÁ [iáOá@Á^Áá á^Á  
]i|\*!æ { æá áææ|Á]ÉÁ

&'L'Dfc[ fUa a UgYWNjYlc YrgÁ

WÁ~}oÁ^}Á^•&@oÁ|!\*!æ { æ^Á^&c^Á}Áç[[iÁ, ÁææÁ ^oÁ  
á^Á^}á^Á^&c^Á^oÉÁ

3'L'Nci hYb'cbHfY\_Yb'k UufgW i k ]b[ ]bX]WUrcfÁ

U{ Á^Á}d[|^|^}Á-Á^Áç[|á|^}á^Á[~oææ, ^: á Á Á Á^Á æ&@^  
{ [^oÁ Á@oÁ [~oÁ^|^|á^|^|æ }b^Á}d[|^|^}Á] Á^Áá]æÉQáá}  
^iÁ}ç[|á|^}á^Á[~oææ, ^: á Á ÉÁ^\*á oÁáÁæ ]b^Á^iæ}á^Á}  
~ { [^oÁ [~oÁæ~|^}É

; YwfY\_ 'UUb'gdc Ya ]XXY ]bX]WUrcfÁ

U{ Á^Á}d[|^|^}Á-Á^Áç[|á|^}á^Á[|^|^}áá^|Áææ, ^: á Á Á Á^Á, Á æ&@^  
\~}oÁ Á@oÁ [|^|^}áá^|Áæ }b^Á]Á@oÁá]æ Á}d[|^|^}ÉQÉ Á@oÁæ ]b^Á^\*áç  
o^Áiæ}á^}É [^oÁ Á] [|^|^}áá^|Áæ~|^}É

Einde programma indicator

Oá á^Á|!\*!æ { æá áææ|Á]Á@oÁ}-á~!ææ}æ ^^|Á&@oÁ^|oÁ Á æ}^^|Á@o  
\*^•^|^&c^iá^Áææ, æ|i|\*!æ { æç[|d[|áá ÉW, Á æ&@^Á^Á^o^oÁ ææ^Á^}/  
\*^|^ á•á}ææ, ^^|Áææ Á@oÁá á^Áæ}Á@oÁ|!\*!æ { æÁ

## DE MACHINE INSCHAKELEN EN EEN PROGRAMMA SELECTEREN

### De machine inschakelen

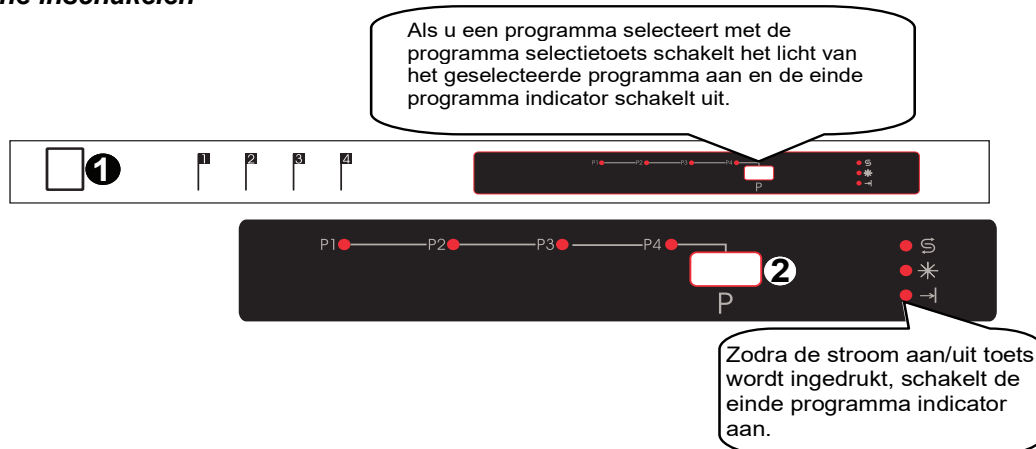

1. Druk op de Aan/Uit schakelaar.
2. Selecteer het geschikte programma voor uw vaatwas met de Programma selectietoets.
3. Sluit het portaal. Het programma start automatisch.

**Opmerking:** Als u besluit de machine niet te starten na het selecteren van het programma drukt u op de aan/uit toets. Uw machine is klaar voor de nieuwe programmaselectie als u de aan/uit toets opnieuw indrukt. U kunt het nieuwe programma selecteren door de programma selectietoets in te drukken. U kunt het nieuwe programma selecteren door de programma selectietoets in te drukken.

### Programma opvolging

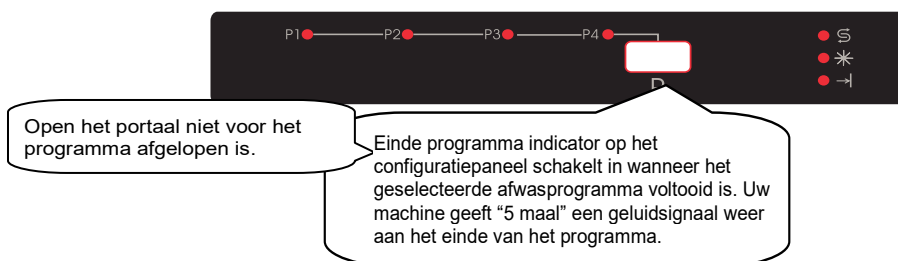

### Een programma wijzigen

Als u het programma wilt wijzigen wanneer een afwasprogramma aan de gang is.

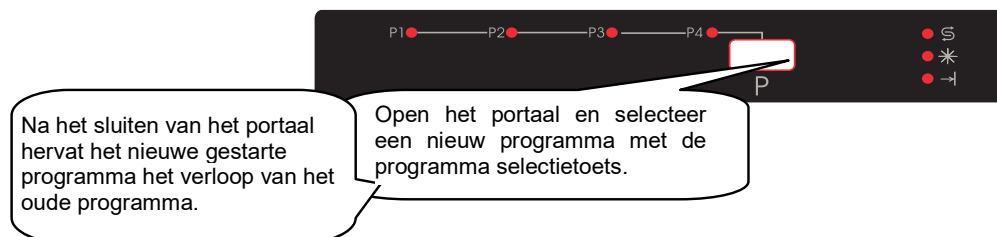

**Opmerking:** Als u het portaal van de machine wilt openen om het afwasprogramma stop te zetten voor het afgelopen is, mag u het portaal slechts op een kiertje openen om geen water te morsen.

### Een programma wijzigen met reset

Als u het programma wilt annuleren wanneer een afwasprogramma hervat wordt.

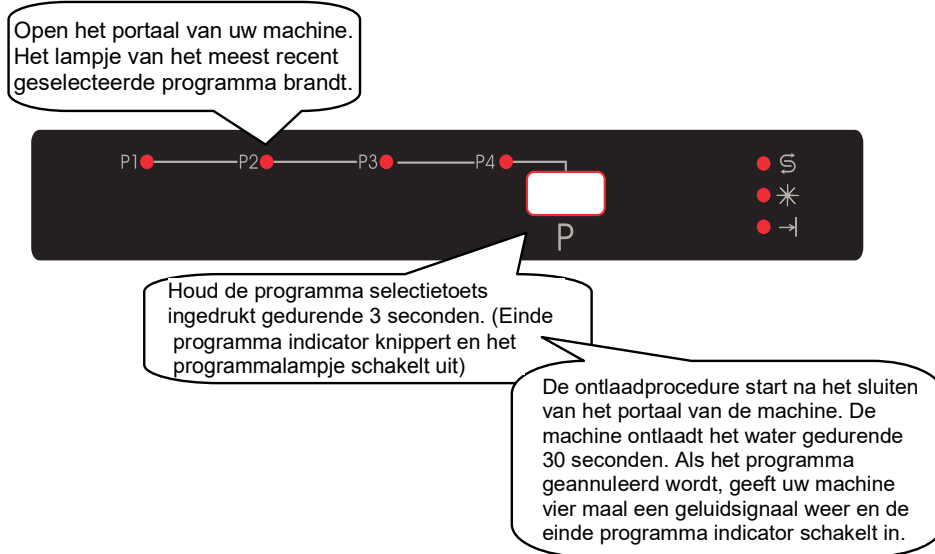

**Opmerking:** Als u het portaal van de machine wilt openen om het afwasprogramma stop te zetten voor het afgelopen is, mag u het portaal slechts op een kiertje openen om geen water te morsen.

### De machine uitschakelen

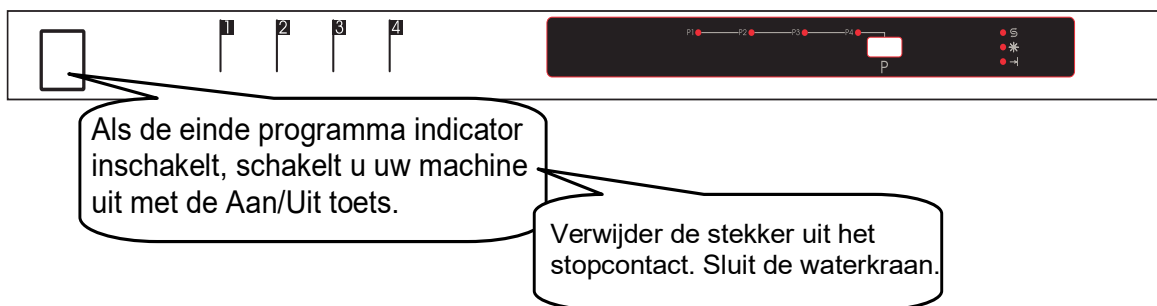

**OPMERKING:** Aan het einde van het geluidssignaal dat het einde van het programma aangeeft (einde indicator lampje is aan) kunt u het portaal van uw machine op een kiertje laten om het drogen in de hand te werken.

**Opmerking:** Als het portaal van de machine geopend wordt tijdens een programma of als de stroom afgesloten wordt, schakelt de machine over op het programma als het portaal gesloten wordt of als de stroom hersteld wordt.

## ONDERHOUD EN REINIGING

*Als u de machine regelmatig reinigt, verlengt u daarmee de levensduur van de machine.*

### **Er kan opeenhoping van olie en kalk plaatsvinden in de machine. In dat geval:**

- Vul het afwasmiddelreservoir en plaats geen servies in de machine. Kies een programma met een hoge temperatuur en start de machine. Mocht dit niet voldoende helpen, gebruik dan een in de handel verkrijgbaar, speciaal schoonmaakmiddel. (Door schoonmaakmiddelenfabrikanten speciaal voor vaatwasmachines ontwikkelde schoonmaakmiddelen.)

### **De afdichtingen van de deur reinigen**

- Reinig regelmatig met een vochtige doek de afdichtingen om vuilresten te verwijderen.

### **De machine reinigen**

Maak de filters en de sproeiarmen minstens één keer per week schoon.

Voordat u met het schoonmaken van de machine begint, moet u de stekker uit het stopcontact halen en de waterkraan dicht maken.

Gebruik geen harde materialen bij de schoonmaak van de machine. Veeg de machine met een zacht schoonmaakmiddel en een vochtige doek af.

### **Filters**

Controleer of er geen voedselresten achter zijn gebleven op de grove en fijne filters

Als er voedselresten zijn achtergebleven, moet u de filters verwijderen en ze grondig onder de waterkraan reinigen.

- a. Microfilter
- b. Hoofdfilter
- c. Metaal/kunststoffilter

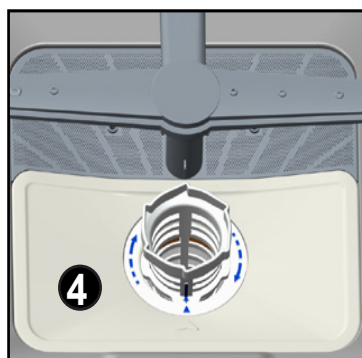
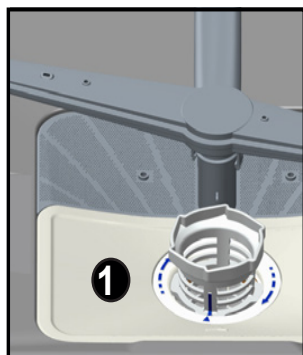
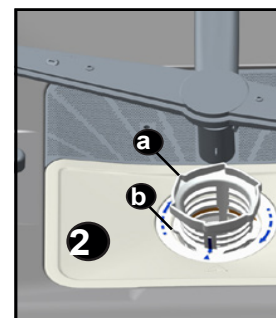

Voor het verwijderen en reinigen

van de filtercombinatie draait u deze tegen de wijzers van de klok in en trekt u daarna het geheel naar boven. 1

Trek aan de metaal/kunststoffilter en verwijder deze (3). Haal dan de hoofdfilter uit de microfilter (2). Maak hem met heel veel water schoon. Monteer opnieuw de metaal/kunststoffilter. Plaats de hoofdfilter in de microfilter met de merktekens tegenover elkaar.

Bevestig de microfilter in de metaal/kunststoffilter en draai in de richting van de pijl. De microfilter is goed vastgedraaid als u de pijl op de microfilter kunt zien. 4



- \* Gebruik de vaatwasmachine niet als er geen filters in zitten.
- \* Een niet juiste plaatsing van de filter heeft een slecht wasresultaat tot gevolg.
- \* Schone filters zijn erg belangrijk voor een juiste werking van de machine.

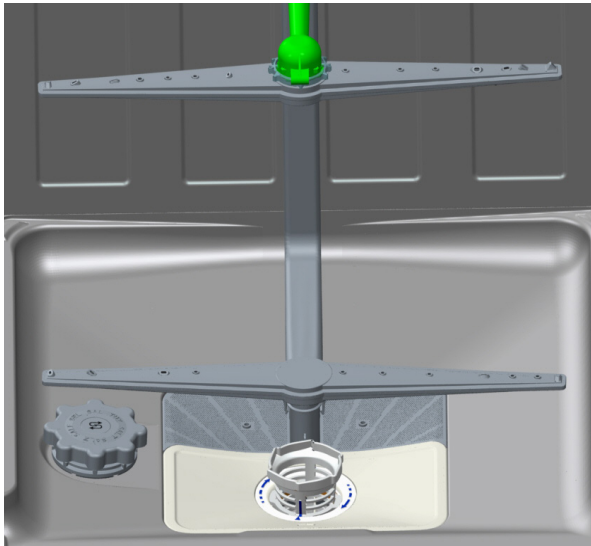

### **Sproeiarmen**

Controleer of de gaten van de bovenste en onderste sproeiarm niet verstopt zijn. Als ze verstopt zijn, maak de sproeiarmen los en reinig ze in water.

De onderste sproeiarm kunt u verwijderen door deze naar boven te trekken en de bovenste verwijdert u door linksom aan de moer te draaien. Zorg ervoor dat de moer goed is aangedraaid als u de bovenste sproeiarm weer monteert.

### **Aanvoerslangfilter**

De aanvoerslangfilter voorkomt schade die ten gevolge van soms in het water voorkomende verontreinigingen (zand, klei, roest enz.) ontstaat. Deze verontreinigingen worden via de hoofdwateraanvoer of het loodgieterswerk in huis aangevoerd en met het plaatsen van deze filter worden vergeling en afzettingen na het wassen voorkomen. Controleer periodiek de filter en de slang en maak ze, indien nodig, schoon. Om de filter schoon te maken, moet u eerst de waterkraan dichtmaken en daarna de slang losmaken. Als u de filter uit de slang heeft verwijderd, maakt u die onder de kraan schoon. Plaats de gereinigde filter weer in de slang. Monteer de slang opnieuw.



## FOUTCODES EN WAT U MOET DOEN INDIEN EEN FOUT OPTREEDT

FOUT CODE				FOUT OMSCHRIJVING	CONTROLE
P1 (Intensive)	P2 ( Super )	P3 (Eco)	P4 (Prewash)		
☀	☀			Onvoldoende water toevoer.	<ul style="list-style-type: none"> <li>• Zorg ervoor dat de kraan volledig open staat.</li> <li>• Draai de kraan dicht, haal de slang van de kraan en maak de filter schoon.</li> <li>• Herstart de machine, indien error code opnieuw verschijnt, waarschuw de technische dienst</li> </ul>
	☀		☀	Fout van continue watertoevoer.	<ul style="list-style-type: none"> <li>• Draai de kraan dicht</li> <li>• Waarschuw de technische dienst</li> </ul>
		☀	☀	Het vuile water in de machine kan niet worden geloosd.	<ul style="list-style-type: none"> <li>• De afvoerslang is verstopt of geknikt</li> <li>• Het filter in de machine is misschien verstopt.</li> <li>• Zet de machine uit/aan en activeer het stop programma.</li> </ul>
☀			☀	Ingestelde water temperatuur kan niet worden bereikt door defect aan de heater en sensor.	<ul style="list-style-type: none"> <li>• Waarschuw de technische dienst</li> </ul>
	☀	☀		Alarm is geactiveerd in verband met water overstroming.	<ul style="list-style-type: none"> <li>• Zet de machine uit en draai de kraan dicht</li> <li>• Waarschuw de technische dienst</li> </ul>
☀	☀	☀	☀	Defecte electronica.	<ul style="list-style-type: none"> <li>• Waarschuw de technische dienst</li> </ul>

### **Als het programma niet start**

- Controleer of de stekker is aangebracht.
- Controleer de zekeringen bij u thuis.
- Zorg ervoor dat de waterinlaatkraan open gedraaid is.
- Zorg ervoor dat u de machinedeur hebt gesloten.
- Zorg ervoor dat u de machine hebt uitgeschakeld door de Stroom aan/uit toets in te drukken.
- Zorg ervoor dat de waterinlaatfilter en de machinefilters niet geblokkeerd zijn.

### **Indien er resten van vaatwasmiddel in het vaatwasmiddel achterblijven**

Vaatwasmiddel werd toegevoegd wanneer het compartiment nat was.

### **Indien er water in de machine blijft aan het einde van het programma**

- De water draineringbuis is geblokkeerd of verwrongen.
- De filters zijn geblokkeerd.
- Het programma is nog niet beëindigd.

### **Als de machine stopt tijdens een wasbeurt**

- Stroompanne.
- Waterinlaat fout.

### **Indien u schudden of kloppen opmerkt tijdens een wasbeurt**

- Schotels incorrect geplaatst.
- Spray arm komt in contact met de schotels.

### **Als er nog steeds voedselresten aanwezig zijn op de schotels**

- Schotels zijn incorrect geplaatst in de machine, het water heeft de betrokken plaatsen niet bereikt.
- Mand overbelast.
- Schotels leunen tegen elkaar.
- Uiterst kleine hoeveelheid vaatwasmiddel toegevoegd.
- Een ongeschikt, eerder zwak wasprogramma geselecteerd.
- Spray arm geblokkeerd met voedselresten.

- Filters geblokkeerd.
- Filters incorrect aangebracht.
- Waterdraineringspomp geblokkeerd.

***Als er witte vlekken op de schotels zijn***

- Een uiterst kleine hoeveelheid vaatwasmiddel werd gebruikt.
- Spoelmiddel dosering op een laag niveau ingesteld.
- Er werd geen speciaal zout gebruikt ondanks de hoge waterhardheid.
- Waterverzachtingsysteem instelling is uiterst laag.
- Deksel van het zoutcompartiment sluit niet goed.

***Als de schotels niet drogen***

- Een programma zonder droogbewerking werd geselecteerd.
- Spoelmiddeldosering te laag ingesteld
- Schotels te snel uitgeladen

***Als er roestvlekken op de schotels zijn***

- Roestvrij vermogen van de gewassen schotels is onvoldoende.
- Hoog zoutniveau in het waswater.
- Deksel van het zoutcompartiment sluit niet goed.
- Te veel zout gemorst in de zijpanelen en in de machine tijdens het opvullen met zout.
- Slechte aarding.

***De deur opent/sluit niet correct:***

- Incorrect gewicht, houten deel ingevoerd in het portaal. (volg de instructies met betrekking tot het gewicht in de Montagehandleiding).
- De spanning van de portaalveer is niet correct aangepast. Voer de nodige wijzigingen uit op basis van de Montagehandleiding.

**Bel een geautoriseerde dienst als het probleem aanhoudt na de controles of indien er een defect aanwezig is dat hierboven niet werd beschreven.**

## **PRAKTISCHE EN NUTTIGE INFORMATIE**

1. Wanneer u de machine niet gebruikt
  - Verwijder de stekker van de machine en sluit de waterkraan.
  - Laat de deur lichtjes open staan om te vermijden dat zich onaangename geurtjes ontwikkelen.
  - Houd de binnenzijde van de machine schoon.
2. Verwijder waterdruppels
  - Was de schotels met het intensieve programma.
  - Verwijder alle metalen containers uit de machine.
  - Voeg geen afwasmiddel toe.
3. Als u uw schotels correct in de machine plaatst, gebruikt u ze optimaal op het gebied van energieverbruik, was- en droogprestaties.
4. Verwijder al het grove afval van de schotels voor u ze in de machine plaatst.
5. Bedien de machine enkel als ze volledig opgevuld is.
6. Gebruik het voorwasprogramma enkel wanneer absoluut noodzakelijk.
7. Let op de programma-informatie en de gemiddeld verbruikswaarden tabel wanneer u een programma selecteert.
8. Aangezien de machine hoge temperaturen bereikt, mag u ze niet in de buurt van de koelkast plaatsen.
9. Als het toestel in een ruimte geplaatst wordt waar een vorst risico bestaat, moet u het water in de machine volledig draineren. Sluit de waterkraan, verwijder de water invoerslang van de kraan en draineer het water uit de machine.

## DE PRODUCTFICHE (Spect)

Handelsmerk van de leverancier	BURG
Model v/d leverancier	BSV60-4
Capaciteit van de vaatwasmachine	13
De energie efficiëntieklasse	A++
Jaarlijks energieverbruik in kWu per jaar (AEc) ( 280 cyclus) *	261
Energieverbruik (E <sub>i</sub> ) (kWu per cyclus)	0,91
Uit-modus stroomverbruik (W) (P <sub>o</sub> )	0,50
Ingeschakeld gelaten modus stroomverbruik (W) (P <sub>i</sub> )	1,00
Jaarlijks waterverbruik in liters per jaar (AWc) ( 280 cyclus) **	3360
Drogen efficiëntieklasse ***	A
Standaard programmaam ****	Eco
Programmatijd voor standaardcyclus ( min)	187
Geluid dB(A) re 1pW	49
Ingebouwd	Ja

\* Energieverbruik **261**kwu per jaar, gebaseerd op 280 standaard reinigingscycli met koud water en het verbruik van laag verbruiksmodi. Reëel energieverbruik hangt af van hoe het apparaat wordt gebruikt.

\*\* Waterverbruik **3360** liter per jaar gebaseerd op 280 standaard reinigingscycli. Het reële waterverbruik hangt af van hoe het apparaat wordt gebruikt.

\*\*\*Droger efficiëntie klasse **A** op een schaal van G (minst efficiënt) tot A (meest efficiënt).

\*\*\*\* De "**Eco**" is de standaard reinigingscyclus waar de informatie op het etiket en de fiche naar verwijst.

Dit programma is geschikt om normaal vuile vaatwas te wassen en het is het meest efficiënte programma in termen van gecombineerd energie- en waterverbruik.



52259672 R35

